

# READYCLEAN<sup>®</sup> USER GUIDE

47B2, 20R7, 40H5, 40N7 SERIES

# IMPORTANT SAFETY INSTRUCTIONS

## READ ALL INSTRUCTIONS BEFORE USING YOUR DEEP CLEANER.

When using an electrical appliance, basic precautions should be observed, including the following:

### **⚠️ WARNING**

#### **TO REDUCE THE RISK OF FIRE, ELECTRIC SHOCK, OR INJURY:**

- » Connect to a properly grounded outlet only. See grounding instructions. Do not modify the 3-prong grounded plug.
- » Do not leave appliance when it is plugged in. Unplug from outlet when not in use and before servicing.
- » Use indoors only.
- » Do not allow to be used as a toy. Close attention is necessary when used by or near children.
- » Do not use for any purpose other than described in this User's Guide. Use only manufacturer's recommended attachments.
- » Do not use with damaged cord or plug. If appliance is not working as it should, or has been dropped, damaged, left outdoors, or dropped into water, have it repaired at an authorized service center.
- » Do not pull or carry by cord, use cord as a handle, close a door on cord, or pull cord around sharp edges or corners. Do not run appliance over cord. Keep cord away from heated surfaces.
- » Do not unplug by pulling on cord. To unplug, grasp the plug, not the cord.
- » Do not handle plug or appliance with wet hands.
- » Do not put any object into openings. Do not use with any opening blocked; keep openings free of dust, lint, hair, and anything that may reduce air flow.
- » Keep hair, loose clothing, fingers, and all parts of body away from openings and moving parts.
- » Turn off all controls before plugging or unplugging appliance.
- » Use extra care when cleaning on stairs.
- » Do not use to pick up flammable or combustible materials (lighter fluid, gasoline, kerosene, etc.) or use in areas where they may be present.
- » Do not use appliance in an enclosed space filled with vapors given off by oil base paint, paint thinner, some moth proofing substances, flammable dust, or other explosive or toxic vapors.
- » Do not use to pick up toxic material (chlorine bleach, ammonia, drain cleaner, etc.).
- » Do not pick up anything that is burning or smoking, such as cigarettes, matches, or hot ashes.
- » Use only BISSELL cleaning products intended for use with this appliance to prevent internal component damage. See the Cleaning Fluid section of this guide.
- » Do not immerse. Use only on surfaces moistened by the cleaning process.
- » Keep appliance on a level surface.
- » Do not carry the appliance while in use.

## SAVE THESE INSTRUCTIONS FOR FUTURE USE

This model is for household use only. Commercial use of this unit voids the manufacturer's warranty.

### **⚠️ WARNING**

Improper connection of the equipment-grounding conductor can result in a risk of electrical shock. Check with a qualified electrician or service person if you aren't sure if the outlet is properly grounded. **DO NOT MODIFY THE PLUG.** If it will not fit the outlet, have a proper outlet installed by a qualified electrician. This appliance is designed for use on a nominal 120-volt circuit, and has a grounding attachment plug that looks like the plug in the illustration. Make certain that the appliance is connected to an outlet having the same configuration as the plug. No plug adapter should be used with this appliance.

#### **GROUNDING INSTRUCTIONS**

This appliance must be connected to a grounded wiring system. If it should malfunction or break down, grounding provides a safe path of least resistance for electrical current, reducing the risk of electrical shock. The cord for this appliance has an equipment-grounding conductor and a grounding plug. It must only be plugged into an outlet that is properly installed and grounded in accordance with all local codes and ordinances.

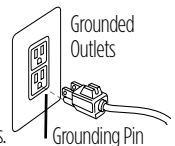

# Thanks for buying a BISSELL deep cleaner

We're glad you purchased a BISSELL deep cleaner. Everything we know about floor care went into the design and construction of this complete, high-tech home cleaning system.

Your BISSELL deep cleaner is well made, and we back it with a limited one-year warranty. We also stand behind it with a knowledgeable, dedicated Consumer Care department, so, should you ever have a problem, you'll receive fast, considerate assistance.

My great-grandfather invented the floor sweeper in 1876. Today, BISSELL is a global leader in the design, manufacture, and service of high quality homecare products like your BISSELL deep cleaner.

Thanks again, from all of us at BISSELL.

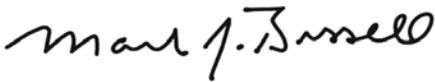

Mark J. Bissell  
Chairman & CEO

Safety Instructions . . . . .	2
Product View . . . . .	4
Assembly . . . . .	5
Operations . . . . .	6-7
Maintenance & Care . . . . .	8
Troubleshooting . . . . .	9
Replacement Parts . . . . .	10
Accessories . . . . .	10
Warranty . . . . .	11
Consumer Care . . . . .	11
Product Registration . . . . .	12

## TIPS

- » Deep cleaning stairs and high-traffic areas on a regular basis helps prolong carpet life.
- » Check upholstery stuffing before cleaning. Colored stuffing may bleed through the fabric when it becomes wet.
- » Before turning off the machine, suction up clean water to thoroughly rinse out the interior of the flex hose. Then, lift the cleaning tool and point it upwards to drain any remaining water into the dirty water/ collection tank.

# Product View

- 1 Spray Trigger
- 2 Upper Handle
- 3 Retractable Handle Lock
- 4 Power Cord
- 5 Upper Body
- 6 Solution Tank
- 7 Vent Cover (Foam Filter)
- 8 Collection Tank Latch
- 9 Removable Nozzle



## Cleaning fluid

Keep plenty of genuine BISSELL 2X formula on hand so you can clean and protect whenever it fits your schedule. Always use genuine BISSELL deep cleaning formulas. Non-BISSELL cleaning solutions may harm the machine and will void the warranty.

## **⚠️ WARNING**

To reduce the risk of fire and electric shock due to internal component damage, use only BISSELL cleaning fluids intended for use with the deep cleaner.

	Professional Deep Cleaning	Pet Stain & Odor	Deep Clean & Protect	Allergen Cleansing	Deep Clean + Oxy	Pet Stain PreTreat	Stain PreTreat	Hard Floor Solutions™ formula
Best for	Out cleans all other formulas	Removes tough pet stains and contains patented odor removal technology	Deep cleans carpets and protects from future stains with Scotchgard™ Protector	Helps remove pet & pollen allergens	Permanently removes tough stains	Pretreat to help remove tough pet stains and odors	Pretreat to penetrate and loosen tough stains	For use with the Bare Floor™ tool (select models)
2X Concentrated	X	X	X	X	X			X
Scotchgard™ Protector†	X	X	X					

\*ONLY BISSELL Protects from future stains with Scotchgard™ Protector

Scotchgard™ is a trademark of 3M®.

www.BISSELL.com



800.237.7691

# Assembly

Your deep cleaner assembles quickly and easily. The only tool you will need for assembly is a Phillips head screwdriver.

1. Slide upper body onto lower body.
2. Secure with screws.
3. Slide upper handle into upper body by aligning the pin and sliding into place.

**NOTE: Be sure to secure upper handle before lifting. Rotate handle lock clockwise to secure.**

4. Place solution tank on back of unit.
5. Wrap power cord.

Assembly is now complete.

## **WARNING**

Do not plug in your deep cleaner until you are familiar with all instructions and operating procedures.

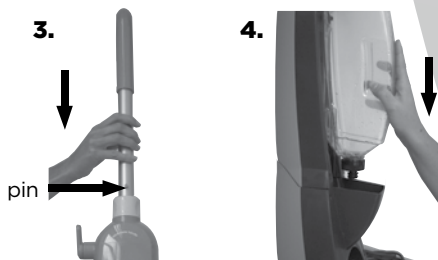
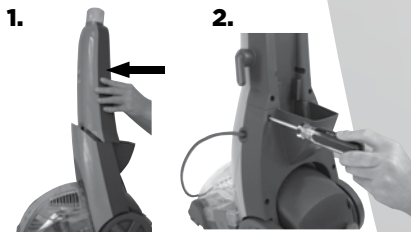

# Operations

## **Before you clean**

1. Move furniture to another area if cleaning an entire room. (Optional)
2. Vacuum carpet thoroughly.
3. Plan your cleaning route to leave an exit path. It is best to begin cleaning in the corner farthest from your exit.
4. **Pre-Treating** (optional) Pre-treat stubborn stains and highly soiled carpet in hallways and other high-traffic areas.
  - a. Generously spray BISSELL Pretreat evenly over soiled area.  
**Caution: DO NOT OVER WET CARPET**
  - b. Wait 3-5 minutes before deep cleaning.

## Tip

» Deep cleaning carpeting regularly can reduce dust and allergens in your home.

# Operations

## Fill the tank

1. Remove the solution tank by lifting it straight up, then away from the lower body.
2. Unscrew the black cap at the bottom of the solution tank.
3. Fill with hot (not boiling) tap water (140°F/60°C MAX) to the WATER line. Fill the rest of the tank with BISSELL 2X Formula to the FORMULA line. Replace and tighten the black cap.

**Caution: Do not microwave or boil water before filling.**

4. Place solution tank on lower body.

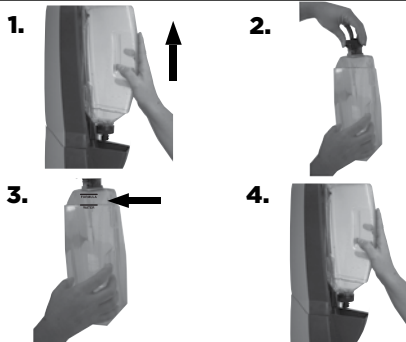

## Carpet cleaning

1. Plug into proper outlet.
2. Adjust the retractable handle by turning counterclockwise and lifting the handle up. Turn clockwise to secure.
3. With foot, press the red power button, located on the back of the machine.

**NOTE: Handle must be in the full upright position before cleaning.**

4. With foot, press the grey recline lever, located next to power button.
5. Cleaning Strokes. While pressing the trigger, make one slow forward wet pass and another one back. **Caution: Do not overwet.**
6. Release the trigger and make one slow forward and backward pass over the same area.
7. Repeat steps 5 and 6 until solution being pulled up appears clean.
8. Empty the collection tank when dirty water reaches the full line, or when the solution tank is empty.

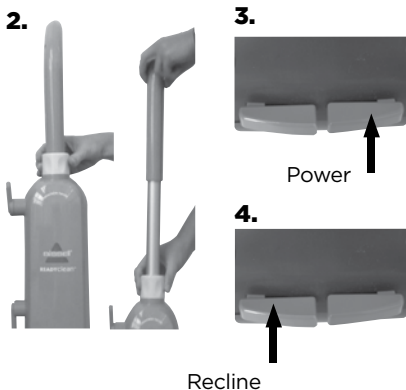

## Empty the collection tank

1. With foot, press the red power button, to turn off and unplug power cord from outlet.
2. Remove the collection tank from base of unit.
  - a. Release collection tank latches (on each side) by pulling up from the bottom of latch and then out.
  - b. Carefully remove tank by lifting up on the tank handle.
3. Carry collection tank to a toilet or sink. To empty, pour out contents using opening at back of tank.
4. Rinse collection tank thoroughly and replace on unit.
5. Refill solution tank and continue cleaning.

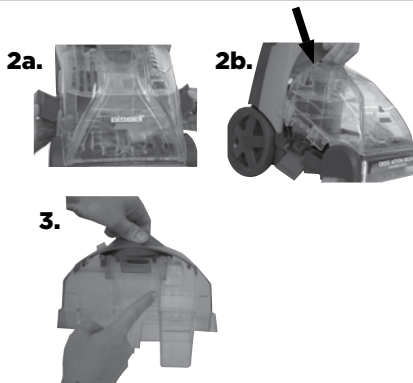

# Operations

## Hard floor cleaning (select models only)

1. Remove the collection tank (refer to steps 2a and 2b on page 6).
2. Attach the hard floor tool by hooking it into the front of the removable nozzle and rotate until it snaps firmly in place.
3. Replace the collection tank. Be sure to attach the two latches.
4. Fill the solution tank with hot (not boiling) tap water (140°F/60°C MAX) to the WATER fill line. Fill the rest with BISSELL 2X Hard Floor Solutions™ to FORMULA fill line.
5. Follow steps 1-8 under “Carpet Cleaning” on page 6 to continue cleaning.

## **! WARNING**

To reduce the risk of fire and electric shock- when cleaning a hard floor, the BISSELL hard floor tool (203-5683) must be used and it must only be used with BISSELL 2X Hard Floor Solutions cleaning fluid intended for use with this appliance.

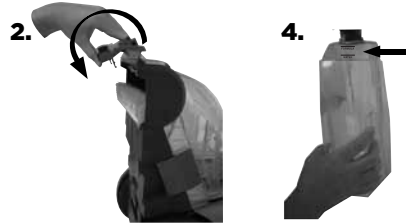

## Cleaning after use

1. Unplug the unit.
2. Remove and rinse collection tank thoroughly.
3. Remove tank vent & foam filter (located on top of the collection tank) and rinse.
4. Clean nozzle window by lifting latch and removing nozzle from machine. Rinse under running water.
5. 40N7 and 40H5 series models, pop out CrossAction brush by pushing the tabs away from each other and pushing down. Once the brush pops out, rinse and replace by snapping the tabs back into place.
6. When finished replace nozzle and secure with latch.

**NOTE: For best results, it is recommended that the nozzle is cleaned after each use.**

7. Remove lint and hair from red gasket in base of unit. (Do not remove gasket)
8. Replace the collection tank on the base of the machine and secure with latches.

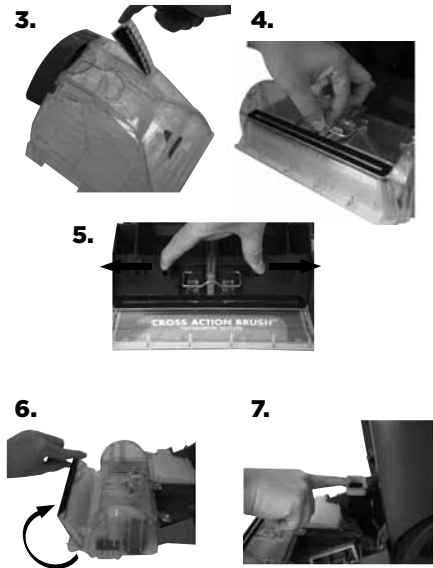

# Maintenance & Care

## Machine storage

For best results, a few simple steps can assure your machine is well maintained after your cleaning is complete.

1. Wrap power cord around Quick Release Cord Wrap™ on side of the machine.
2. Wipe all surfaces with a soft cloth. Store cleaner upright in a protected, dry area.

**NOTE: You may have cleaning solution remaining in the solution tank. You may store your machine this way for the next cleaning task, but never keep dirty water in the collection tank.**

## WARNING

To reduce the risk of electric shock, turn power switch off and disconnect plug from electrical outlet before performing maintenance or troubleshooting checks.

## CAUTION

Do not store unit where freezing may occur. Damage to internal components may result.

## Install the replacement brush belt - (For Model 47B2 and 20R7 Series only)

1. Turn the machine off and unplug from wall outlet.
2. Remove solution and collection tanks.
3. Lay machine down to access the bottom of the machine.
4. With a Phillips head screwdriver, unscrew the belt cover and remove.
5. Remove the brush end cap and remove belt from brush.
6. Brush can now be removed.
7. Belt can be removed by sliding off the motor pulley.
8. Clean or replace belt. Attach belt to motor pulley and brush, insert brush into right side end cap.
9. Reattach the left end cap and slide brush back into place.
10. Replace the belt cover and screw into place.
11. Manually rotate brush to make sure it rotates freely and that the belt is aligned properly.





# Troubleshooting

## **WARNING**

To reduce the risk of electric shock, turn power switch off and disconnect plug from electrical outlet before performing maintenance or troubleshooting checks.

<b>Problem</b>	<b>Possible causes</b>	<b>Remedies</b>
<b>Reduced spray OR no spray</b>	Solution tank empty	Refill tank with water and formula
	Lint screen on solution tank cap clogged	Soak solution tank cap in warm water and then rinse under running water
	Spray Nozzle Clogged	Clean Spray nozzle by rinsing under water
	Upper handle is not in the upright and locked position	Rotate the retractable handle lock, pull handle up and return the handle lock to the locked position.
<b>Deep cleaner not picking up cleaning solution</b>	Collection tank not aligned/ secured	Check tank alignment and secure with side latches
	Collection tank full	Empty tank
	Removable nozzle installed improperly	Unplug unit. Align two "hooks" into bottom first, then snap into place on top
	Removable nozzle full of debris	Unplug unit. Remove nozzle and rinse under running water
	Red lint screen under collection tank clogged	Remove debris from lint screen

**Please do not return this product to the store.**







Other maintenance or service not included in the manual should be performed by an authorized service representative.

Thank you for selecting a BISSELL product.

**For any questions or concerns, BISSELL is happy to be of service. Contact us directly at 1-800-237-7691.**

# Replacement Parts

These items are available for your BISELL deep cleaner.  
Call 1-800-237-7691 or visit [www.BISELL.com](http://www.BISELL.com)

PART #	PART NAME		PART #	PART NAME	
203-5661	Solution Tank (Includes Cap and Insert Assembly)		203-5695	Collection Tank	
203-5546	DirtLifter® PowerBrush (47B2 & 20R7 series)		203-5545	Cross Action Brush (40N7 & 40H5 series)	
203-5679	Nozzle		203-5549	Belt	
203-5541	Solution tank cap & insert				

\*Not all parts are included with every model.

# Accessories

These items are available for your BISELL deep cleaner.  
Call 1-800-237-7691 or visit [www.BISELL.com](http://www.BISELL.com)

PART #	PART NAME		PART #	PART NAME	
203-5683	Hard Floor Tool, provided with trial size Hard Floor Solutions™ formula		62E5-2	2X Deep Clean & Protect Formula with Scotchgard™ Protection 60 oz.	
99K5-2	2X Pet Stain and Odor Formula with Scotchgard™ Protection 60 oz.		89Q5-2	2X Allergen Cleansing Formula 60 oz.	
78H6-3	2X Professional Deep Cleaning Formula with Scotchgard™ Protection 48 oz.		3156	BISELL Deep Clean + Oxy	
0790	Pet Stain PreTreat 22 oz.		4001	Stain PreTreat 22 oz.	

\*Not all parts are included with every model.

# Warranty

This warranty gives you specific legal rights, and you may also have other rights which may vary from state to state. If you need additional instruction regarding this warranty or have questions regarding what it may cover, please contact BISSELL Consumer Care by E-mail, telephone, or regular mail as described below.

## Limited One-Year Warranty

Subject to the \*EXCEPTIONS AND EXCLUSIONS identified below, upon receipt of the product BISSELL will repair or replace (with new or remanufactured components or products), at BISSELL's option, free of charge from the date of purchase by the original purchaser, for one year any defective or malfunctioning part.

See information below on "If your BISSELL product should require service".

This warranty applies to product used for personal, and not commercial or rental service. This warranty does not apply to fans or routine maintenance components such as filters, belts, or brushes. Damage or malfunction caused by negligence, abuse, neglect, unauthorized repair, or any other use not in accordance with the User's Guide is not covered.

BISSELL IS NOT LIABLE FOR INCIDENTAL OR CONSEQUENTIAL DAMAGES OF ANY NATURE ASSOCIATED WITH THE USE OF THIS PRODUCT. BISSELL'S LIABILITY WILL NOT EXCEED THE PURCHASE PRICE OF THE PRODUCT.

**Some states do not allow the exclusion or limitation of incidental or consequential damages, so the above limitation or exclusion may not apply to you.**

## \*EXCEPTIONS AND EXCLUSIONS FROM THE TERMS OF THE LIMITED WARRANTY

THIS WARRANTY IS EXCLUSIVE AND IN LIEU OF ANY OTHER WARRANTIES EITHER ORAL OR WRITTEN. ANY IMPLIED WARRANTIES WHICH MAY ARISE BY OPERATION OF LAW, INCLUDING THE IMPLIED WARRANTIES OF MERCHANTABILITY AND FITNESS FOR A PARTICULAR PURPOSE, ARE LIMITED TO THE ONE YEAR DURATION FROM THE DATE OF PURCHASE AS DESCRIBED ABOVE.

Some states do not allow limitations on how long an implied warranty last so the above limitation may not apply to you.

**NOTE: Please keep your original sales receipt. It provides proof of date of purchase in the event of a warranty claim.**

# Service

## If your BISSELL product should require service:

Contact BISSELL Consumer Care to locate a BISSELL Authorized Service Center in your area.

If you need information about repairs or replacement parts, or if you have questions about your warranty, contact BISSELL Consumer Care.

## Website or E-mail:

[www.BISSELL.com](http://www.BISSELL.com)

## Or Call:

BISSELL Consumer Care  
1-800-237-7691

Monday - Friday 8am - 10pm ET

Saturday 9am - 8pm ET

Sunday 10am - 7pm ET

## Or Write:

BISSELL Homecare, Inc.

PO Box 3606

Grand Rapids, MI 49501

ATTN: Consumer Care

# Register your product today!

Registering is quick, easy and offers you benefits over the lifetime of your product.

## You'll receive:

### **BISSELL Rewards Points**

Automatically earn points for discounts and free shipping on future purchases.

### **Faster Service**

Supplying your information now saves you time should you need to contact us with questions regarding your product.

### **Product Support Reminders and Alerts**

We'll contact you with any important product maintenance reminders and alerts.

### **Special Promotions**

Optional: Register your email to receive notice of offers, contests, cleaning tips and more!

**Visit [www.BISSELL.com/registration](http://www.BISSELL.com/registration) now!**

## BISSELL Consumer Care

For information about repairs or replacement parts, or questions about your warranty:

### **Call:**

**BISSELL Consumer Care**  
1-800-237-7691

Monday - Friday      8 am - 10 pm ET  
Saturday                9 am - 8 pm ET  
Sunday                    10am - 7pm ET

### **Write:**

**BISSELL Homecare, Inc.**  
PO Box 3606  
Grand Rapids MI 49501  
ATTN: Consumer Care

### **Visit the BISSELL website: [www.BISSELL.com](http://www.BISSELL.com)**

When contacting BISSELL, have model number of cleaner available.

Please record your Model Number: \_\_\_\_\_

Please record your Purchase Date: \_\_\_\_\_

**NOTE: Please keep your original sales receipt. It provides proof of purchase date in the event of a warranty claim. See Warranty on page 11 for details.**

We can't wait to hear from you!

Rate this product and let us (and millions of your closest friends) know what you think!

**[www.BISSELL.com](http://www.BISSELL.com)**



©2014 BISSELL Homecare, Inc.  
Grand Rapids, Michigan  
All rights reserved. Printed in China  
Part Number 160-3744 Rev 03/14  
Visit our website at: [www.BISSELL.com](http://www.BISSELL.com)  
Scotchgard is a trademark of 3M

**Bissell®**

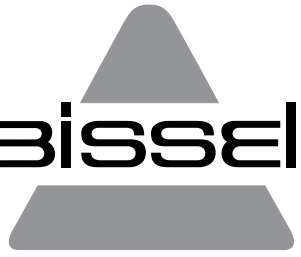

**READYCLEAN®**  
**GUÍA DEL USUARIO**

SERIE 47B2, 20R7, 40H5, 40N7

# INSTRUCCIONES IMPORTANTES DE SEGURIDAD

**LEA TODAS LAS INSTRUCCIONES ANTES DE USAR SU LIMPIADORA PROFUNDA PORTÁTIL.** Cuando se utiliza un electrodoméstico es necesario tomar precauciones básicas, que incluyen las siguientes:

## ⚠️ ADVERTENCIA

### PARA REDUCIR EL RIESGO DE INCENDIOS, CHOQUE ELÉCTRICO O LESIONES:

- » Enchufe solo en un tomacorriente correctamente conectado a tierra. Consulte las instrucciones para la puesta a tierra. No modifique el enchufe de 3 clavijas con conexión a tierra.
- » No deje el electrodoméstico desatendido cuando esté enchufado. Desenchufe del tomacorriente cuando no lo esté usando y antes de efectuar tareas de servicio.
- » Use sólo en interiores.
- » No permita que se use como un juguete. Se debe prestar atención cuando la usen los niños o cuando se usa cerca de ellos.
- » No utilice para ningún otro propósito que no sean los que se describen en esta guía del usuario. Use únicamente los accesorios que recomienda el fabricante.
- » No la use con un cordón o un enchufe dañado. Si el electrodoméstico no funciona como debiera, si se lo ha dejado caer, dañado, dejado al aire libre, o si se ha caído en el agua, haga que lo reparen en un centro de servicio autorizado.

- » Instale siempre el flotador antes de iniciar una operación de aspiración húmeda.
- » No arrastre ni cargue por el cordón eléctrico ni utilice el cordón como si fuera una manija. No cierre la puerta sobre el cordón ni tire del mismo sobre bordes ni esquinas filosas. No pase el electrodoméstico por arriba del cordón. Mantenga el cordón alejado de superficies calientes.
- » No desenchufe tirando del cordón. Desenchufe agarrando el enchufe, no el cordón.
- » No toque el electrodoméstico ni el enchufe con las manos mojadas.
- » No coloque ningún objeto en las aberturas. No use con aberturas bloqueadas, mantenga las aberturas libres de polvo, pelusas, pelos y cualquier cosa que pueda reducir el flujo de aire.
- » Mantenga el pelo, la ropa suelta, los dedos y cualquier parte del cuerpo lejos de las aberturas y piezas móviles.
- » Apague todos los controles antes de enchufar o desenchufar el electrodoméstico.
- » Tenga mucho cuidado al limpiar en escaleras.
- » No recoja materiales inflamables ni materiales combustibles (fluido para encendedores, gasolina, queroseno, etc.) ni utilice donde pueda haberlos.
- » No utilice el electrodoméstico en un espacio cerrado lleno de vapores de pintura al aceite, disolventes de pintura, ciertas sustancias antipollas, polvos inflamables u otros vapores explosivos o tóxicos.
- » No recoja materiales tóxicos (blanqueador con cloro, amoníaco, limpiador de drenajes, etc.)
- » No aspire nada que se esté quemando o humeando, como cigarrillos, fósforos o cenizas calientes.
- » Utilice solamente los productos de limpieza de BISSELL para ser usados en este artefacto y evitar daños a los componentes internos. Consulte la sección de líquidos de limpieza de esta guía.
- » No sumergir. Use solo en superficies humedecidas por el proceso de limpieza.
- » Mantenga el electrodoméstico sobre una superficie nivelada.
- » No cargue el electrodoméstico mientras está en uso.
- » No lo use sin el filtro para pelusas instalado.

## GUARDE ESTAS INSTRUCCIONES PARA USARLAS EN EL FUTURO

Este modelo está diseñado solo para uso doméstico. El uso comercial de esta unidad anula la garantía del fabricante.

## ⚠️ ADVERTENCIA

La conexión incorrecta del conductor de conexión a tierra del equipo puede resultar en riesgo de choque eléctrico. Compruebe con un electricista o una persona de servicio calificado si no está seguro si está correctamente conectado a tierra. **NO MODIFIQUE EL ENCHUFE.** Si no cabe correctamente en el tomacorriente, haga que un electricista calificado instale uno correctamente. Este electrodoméstico está diseñado para ser usado en un circuito de 120 voltios nominales, y tiene un enchufe con puesta a tierra similar al enchufe del dibujo. Asegúrese de que el electrodoméstico esté conectado a un tomacorriente que tenga la misma configuración del enchufe. No se debe usar un adaptador para enchufes con este electrodoméstico.

## INSTRUCCIONES PARA LA CONEXIÓN A TIERRA

Este artefacto se debe conectar a un sistema de cableado con conexión a tierra. Si falla o se descompone, la conexión a tierra proporciona una vía segura de menor resistencia para la corriente eléctrica, reduciendo el riesgo de choque eléctrico. El cordón de este electrodoméstico tiene un conductor de conexión a tierra del equipo y un enchufe con conexión a tierra. Se debe enchufar solamente en un tomacorriente correctamente instalado y con conexión a tierra de acuerdo con todos los códigos y ordenanzas.



# Thanks for buying a BISSELL deep cleaner

Nos complace que haya comprado una limpiadora profunda BISSELL. Para el diseño y la construcción de este completo sistema innovador de alta tecnología, utilizamos todo nuestro conocimiento sobre el cuidado de los pisos.

Su limpiadora profunda BISSELL está bien fabricada y la respaldamos con una garantía limitada de un año. Además, contamos con un departamento de servicio al consumidor dedicado y bien informado, de manera que si usted llegara a tener algún problema con su aspiradora, recibirá asistencia rápida y considerada.

Mi bisabuelo inventó la barredora de pisos en 1876. Hoy, BISSELL es un líder mundial en el diseño, la fabricación y el servicio técnico de productos de gran calidad para el cuidado del hogar, como su limpiadora profunda.

Gracias de nuevo, en nombre de todo el equipo de BISSELL.

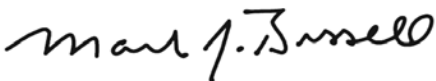

Mark J. Bissell  
Presidente y Director Ejecutivo

Instrucciones de seguridad. . . . .	2
Diagrama del producto . . . . .	4
Montaje . . . . .	5-6
Operaciones. . . . .	7-12
Mantenimiento y cuidado . . . . .	13-15
Solución de problemas. . . . .	16-17
Piezas de repuesto . . . . .	17
Accesorios . . . . .	18
Garantía. . . . .	19
Atención al cliente. . . . .	19
Registro del producto. . . . .	20

## Consejos

» La limpieza profunda de escaleras y áreas de mucho tráfico periódicamente ayuda a prolongar la vida de la alfombra.  
» Inspeccione el relleno del tapizado antes de limpiar. Los rellenos de color mojados pueden desteñir y manchar el tapizado.

» Antes de apagar la máquina, aspire agua limpia para enjuagar completamente el interior de la manguera flexible. A continuación, levante la herramienta de limpieza y apunte hacia arriba para drenar el agua restante dentro del tanque de agua sucia/recolección.

# Diagrama del producto

- 1 Gatillo del rociador
- 2 Manija superior
- 3 Cerrojo de mango retráctil
- 4 Cable de alimentación
- 5 Parte superior del cuerpo
- 6 Tanque de solución
- 7 Cubierta de ventilación (filtro de espuma)
- 8 Pestillo del tanque de recolección
- 9 Boquilla desmontable



## Líquido de limpieza:

Mantenga a mano una buena cantidad de fórmula BISSELL 2X auténtica de manera que pueda limpiar y proteger en el momento que le sea conveniente. Use siempre fórmulas auténticas BISSELL para la limpieza profunda. Los líquidos de limpieza que no son de BISSELL pueden dañar la máquina y anular la garantía.

## ADVERTENCIA

Para reducir el riesgo de incendio y choques eléctricos debido a daños de componentes internos, use sólo líquidos de limpieza BISSELL para la limpiadora profunda.

	Limpieza profunda profesional	Manchas y olores de mascotas	Limpia profundo y protege	Limpiador con alérgenos	Limpieza profunda + Oxy	Tratamiento previo para manchas de mascotas	Tratamiento previo para manchas rebeldes	Hard Floor Solutions™ formula
Mejor para	Limpia mejor que otros limpiadores	Elimina manchas rebeldes de mascotas y contiene una tecnología patentada para eliminar olores	Hace una limpieza profunda de alfombras y protege contra manchas futuras con el protector Scotchgard™	Ayuda a eliminar alérgenos de mascotas y polen	Elimina permanentemente las manchas rebeldes	Haga un tratamiento previo para eliminar las manchas y olores rebeldes de mascotas	Hacer un tratamiento previo para aliviar las manchas rebeldes	For use with the Bare Floor Tool (select models)
2X Concentrated	X	X	X	X	X			X
Scotchgard™ Protector	X	X	X					

\*SOLO BISSELL protege contra futuras manchas con el protector Scotchgard™  
Scotchgard™ es una marca registrada de 3M®.



# Montaje

Su limpiadora profunda se ensambla rápida y fácilmente. La única herramienta que necesitará para ensamblarla es un destornillador Phillips.

1. Deslice la parte superior del cuerpo sobre la parte inferior del cuerpo.
2. Fíjelo con tornillos.
3. Coloque la manija superior en la parte superior del cuerpo alineando la clavija, luego deslice y fíjela en su lugar.

**NOTA: Asegúrese de fijar la manilla superior antes de levantar. Gire el cerrojo del mango en dirección de las manecillas del reloj y fíje.**

4. Coloque el tanque de solución en la parte posterior de la unidad.

5. Enrolle el cable de alimentación.

Ya ha terminado el ensamblado.

## ⚠ ADVERTENCIA

No enchufe la limpiadora hasta que no haya terminado de armarla de acuerdo con las instrucciones anteriores y esté familiarizado con todos los procedimientos de operación.

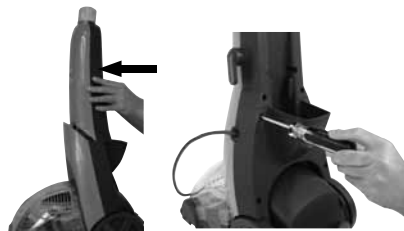

3.



4.



# Operations

## Antes de limpiar

1. Traslade los muebles hacia otra área si desea limpiar una habitación completa. (Opcional)
2. Aspire la alfombra cuidadosamente.
3. Planifique su recorrido de limpieza para dejar un camino de salida. Es mejor comenzar a limpiar la esquina que se encuentra más alejada de la salida.
4. **Tratamiento previo** (opcional) Aplique un tratamiento previo sobre las manchas difíciles y las alfombras muy sucias en pasillos y otras áreas muy transitadas.

**a.** Rocíe abundantemente sobre el área sucia de manera uniforme con BISSELL Pretreat. **Precaución: NO HUMEDEZCA DEMASIADO LA ALFOMBRA.**

**b.** Espere entre 3 y 5 minutos antes de realizar una limpieza profunda.

## ⚠ ADVERTENCIA

Para reducir el riesgo de incendio, utilice en su limpiadora profunda únicamente la fórmula avanzada de limpieza profunda de BISSELL para las máquinas de tamaño completo. El uso de fórmulas de limpieza que contienen aceite de limón o pino puede dañar el electrodoméstico y anular la garantía. No deben utilizarse limpiadores de manchas químicos o removedores para pisos a base de solventes. Estos productos pueden tener una reacción con los materiales plásticos utilizados en su limpiadora profunda causando roturas o picaduras.

## Tip

» Deep cleaning carpeting regularly can reduce dust and allergens in your home.

# Operaciones

## Llene el tanque

1. Extraiga el tanque de solución levantándolo en forma recta hacia arriba y luego alejándolo de la parte inferior del cuerpo.

2. Desenrosque la tapa negra en el fondo del tanque de solución.

3. Llene con agua corriente caliente (no hirviendo) (140 °F/60 °C MÁX.) hasta la línea que dice WATER (AGUA). Llene el resto del tanque con la fórmula BISSELL 2X hasta la línea FÓRMULA. Vuelva a colocar y ajuste la tapa negra.

**Precaución: No lo coloque en el horno microondas ni hierva en agua antes de llenar.**

4. Coloque el tanque de solución en la parte inferior del cuerpo.

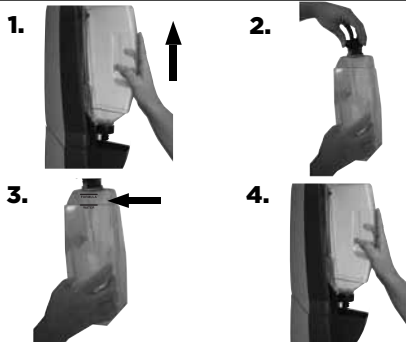

## Limpieza de alfombras

1. Conecte en un tomacorriente adecuado.

2. Regule el mago retráctil, para esto gire en dirección contraria a las manecillas del reloj y levante el mango. Gire en dirección de las manecillas del reloj para asegurar.

3. Con el pie, presione el interruptor de alimentación rojo ubicado en la parte posterior de la máquina.

**NOTA: El mango debe estar completamente en posición vertical antes de limpiar.**

4. Con el pie, presione la palanca para reclinar ubicada al lado del botón de encendido.

5. Pasadas de limpieza. Mientras presiona el gatillo, dé una pasada lenta en húmedo hacia delante y otra hacia atrás. **Precaución: No humedadza demasiado.**

6. Libere el gatillo y dé una pasada lenta en húmedo hacia delante y atrás sobre la misma área.

7. Repita los pasos 5 y 6 hasta que la solución que se aspira se vea limpia.

8. Vacíe el tanque de recolección cuando el nivel de agua sucia alcance la línea de llenado máximo o cuando se vacíe el tanque de solución.

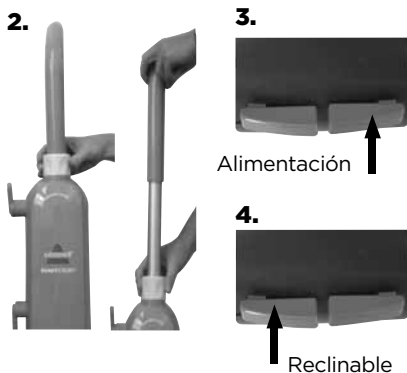

## Vacíe el tanque de recolección

1. Para apagar y desenchufar el cable de alimentación del tomacorriente, presione con el pie el botón de encendido rojo.

2. Retire el tanque de recolección de la base de la unidad.

a. Libere los pestillos del tanque de recolección (a cada lado) jalándolos hacia arriba desde el fondo del pestillo y luego hacia afuera.

b. Con cuidado, retire el tanque levantándolo por la manija del mismo.

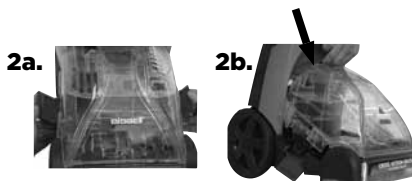

# Operaciones

3. Lleve el tanque de recolección a un inodoro o un fregadero.

Para vaciar, vierta el contenido usando la abertura en la parte posterior del tanque.

4. Enjuague completamente el tanque de recolección y vuelva a colocarlo en la unidad.

5. Vuelva a llenar el tanque de solución y continúe limpiando.

3.



## ⚠️ ADVERTENCIA

Para reducir el riesgo de incendio y descarga eléctrica al limpiar un piso duro, la herramienta para pisos duros BISSELL (203-5683) se debe usar sólo con líquidos de limpieza BISSELL 2X Hard Floor Solutions diseñado para su uso con este electrodoméstico.

## Limpieza de pisos duros (Sólo en modelos seleccionados)

1. Retire el tanque de recolección (consulte los pasos 2a y 2b en página 6).

2. Fije el accesorio para pisos duros enganchándolo a la parte frontal de la boquilla desmontable y gírelo hacia abajo hasta que se ajuste perfectamente en su lugar.

3. Vuelva a colocar el tanque de recolección. Asegúrese de fijar los dos pestillos.

4. Llene el tanque de solución con agua corriente caliente (no hirviendo) (140 °F/60 °C MÁX.) hasta la línea que dice WATER (AGUA). Llene el resto con BISSELL 2X Hard Floor Solutions™ hasta la línea de llenado de FÓRMULA.

5. Siga los pasos del 1 al 8 en "Limpieza" de alfombras" en página 6 para continuar con la limpieza.

2.



4.



## Limpieza después de usar

1. Desenchufe la unidad.

2. Retire y enjuague cuidadosamente el tanque de recolección.

3. Retire el filtro de ventilación y de espuma del tanque (ubicados en la parte superior del mismo) y enjuague.

4. Limpie la boquilla para ventanas levantando el pestillo y retirando la boquilla de la máquina. Enjuague bajo el agua corriente.

5. Los modelos series 40NT y 40H5 despliegan un cepillo de acción cruzada, para esto separe las lengüetas una de la otra y presiónelas hacia abajo. Una vez que el cepillo se despliegue, enjuáguelo y vuelva a colocarlo, para esto fija la presión en su lugar.

6. Cuando termine, reemplace la boquilla y fíjela con el pestillo.

**NOTA: Para obtener mejores resultados, se recomienda limpiar la boquilla después de cada uso.**

7. Retire pelusas y cabellos de la empaquetadura roja en la base de la unidad. (No retire la empaquetadura)

8. Vuelva a colocar el tanque de recolección en la base de la máquina y asegúrelo con pestillos.

3.



4.



5.



6.



7.



# Mantenimiento y cuidado

## Almacenamiento de la máquina

Para mejores resultados, unos pocos pasos simples le asegurarán que su máquina se encuentra bien mantenida después de terminar con la limpieza.

1. Enrolle el cable de alimentación alrededor de la abrazadera para cable Cord Wrap™ al costado de la máquina.
2. Limpie todas las superficies con un paño suave. Almacene la limpiadora en posición vertical, en un área seca y protegida.

**NOTA: Es posible que quede solución de limpieza en el tanque de solución. Puede almacenar la máquina de esta manera para la próxima tarea de limpieza, pero nunca almacene el agua sucia en el tanque de recolección.**

## Para instalar la correa de repuesto del cepillo

(únicamente para las series 47B2 y 20R7)

1. Apague la máquina y desenchufe del tomacorriente.
2. Retire el tanque de recolección y de solución.
3. Recueste la máquina para acceder a su parte inferior.
4. Use un destornillador Phillips para desatornillar la cubierta de la correa y retírela.
5. Retire la tapa del extremo del cepillo y retire su correa.
6. Ahora puede retirar el cepillo.
7. La correa se puede retirar deslizándola fuera de la polea del motor.
8. Limpie o reemplace la correa. Fije la correa a la polea del motor y el cepillo, insertándolo en el costado derecho de la tapa del extremo.
9. Vuelva a fijar la tapa del extremo izquierdo y deslice el cepillo de vuelta a su sitio.
10. Vuelva a colocar la cubierta de la correa y fíjela con tornillos.
11. Gire manualmente el cepillo para asegurarse de que gira libremente y que la correa esté alineada correctamente.

## ADVERTENCIA

Para reducir el riesgo de incendio, choque eléctrico o lesiones, apague (OFF) la máquina y desconecte el enchufe del tomacorriente antes de efectuar tareas de mantenimiento o solucionar problemas.

## PRECAUCIÓN

No almacene la unidad en donde se pueda congelar. Se pueden producir daños en los componentes internos.



# Solución de problemas

## **ADVERTENCIA**

Para reducir el riesgo de choque eléctrico, apague (OFF) el interruptor de encendido y desconecte el enchufe del tomacorriente eléctrico antes de efectuar tareas de mantenimiento o identificar fallas.

Problema	Causas posibles	Acciones correctivas
<b>Rocío reducido o sin rocío</b>	El tanque de solución está vacío	Rellene el tanque con agua y fórmula
	La malla para pelusas o la tapa del tanque de solución están obstruidas	Sumerja la tapa del tanque de solución en agua tibia y luego enjuague bajo el agua corriente
	La boquilla del rociador está obstruida	Limpie la boquilla del rociador enjuagando bajo el agua.
	El mango superior no está en posición vertical ni de bloqueo.	Gire el cerrojo del mango retráctil, jálelo hacia arriba y vuelva a ponerlo en la posición de bloqueo.
<b>La limpiadora no aspira la solución</b>	El tanque de recolección no está alineado/asegurado	Compruebe el alineamiento del tanque y asegúrelo con los pestillos laterales
	El tanque de recolección está lleno	Vacíe el tanque
	La boquilla desmontable no está instalada correctamente	Desenchufe la unidad. Alinee los dos "ganchos" del fondo primero, luego encájelos en su lugar en la parte superior
	La boquilla desmontable está llena de desechos	Desenchufe la unidad. Retire la boquilla y enjuáguela bajo el agua corriente
	La malla para pelusas roja bajo el tanque de recolección está obstruida	Retire todos los desechos de la malla para pelusas

**Por favor no devuelva este producto al negocio donde lo compró.**

Un representante de servicio autorizado debe efectuar todo el trabajo de mantenimiento o servicio no incluido en el manual. Gracias por seleccionar un producto BISSELL.

**Si tiene alguna pregunta o inquietud, BISSELL lo atenderá con mucho gusto. Comuníquese directamente con nosotros llamando al 1-800-237-7691.**

# Replacement Parts

Estos elementos están disponibles para la compra como accesorios para su limpiadora profunda BISSELL: Para comprar llame al 1-800-237-7691 o visite [www.bissell.com](http://www.bissell.com).

PIEZO #	NOMBRE DE LA PIEZA		PIEZO #	NOMBRE DE LA PIEZA	
203-5661	Tanque de solución (incluye ensamble de la tapa y accesorio)		203-5695	Tanque de recolección	
203-5546	Cepillo eléctrico DirtLifter (series 47B2 y 20R7)		203-5545	Cepillo de acción cruzada (series 40N7 y 40H5)	
203-5679	Boquilla		203-5549	Correa	
203-5541	Tapa y accesorio del tanque de solución				

\*Not all parts are included with every model.

# Accesorios

Estos elementos están disponibles para la compra como accesorios para su limpiadora profunda BISSELL: Para comprar llame al 1-800-237-7691 o visite [www.bissell.com](http://www.bissell.com).

PIEZO #	NOMBRE DE LA PIEZA		PIEZO #	NOMBRE DE LA PIEZA	
203-5683	Herramienta para pisos duros, incluida con la fórmula Hard Floor Solutions™ en tamaño de muestra		62E5-2	Fórmula para la limpieza profunda con la protección de Scotchgard™ de 60 onzas	
99K5-2	Fórmula para extraer manchas y olores de mascotas con protección Scotchgard™ de 60 onzas.		89Q5-2	Fórmula limpiadora con alérgenos de 60 onzas.	
78H6-3	Fórmula para la limpieza profunda profesional con la protección de Scotchgard™ de 48 onzas		3156	Fórmula Deep Clean + Oxy de 48 onzas	
0790	Pet Stain PreTreat 22 oz.		4001	Tough Stain PreCleaner™ de 22 onzas	

\*No todas las piezas se incluyen con todos los modelos.

# Garantía

Esta garantía le concede derechos legales específicos, y es posible que tenga otros derechos que pueden variar de un estado a otro. Si necesita instrucciones adicionales con respecto a esta garantía, o si tiene preguntas con respecto a lo que puede cubrir, comuníquese con BISSELL Consumer Care por correo electrónico, teléfono o correo postal como se describe a continuación.

## Garantía limitada de un año

Sujeto a las \*EXCEPCIONES Y EXCLUSIONES identificadas a continuación, una vez que BISSELL reciba el producto y a su propio criterio, BISSELL reparará o reemplazará gratuitamente (con componentes o productos nuevos o remanufacturados) durante un año a partir de la fecha de compra del comprador original, cualquier pieza defectuosa o fallada.

Consulte la información a continuación sobre "Si su producto BISSELL necesita servicio".

Esta garantía se aplica a productos usados para fines personales, y no para servicios comerciales o de alquiler. Esta garantía no se aplica a los ventiladores ni a los componentes de mantenimiento periódico como filtros, correas o cepillos. No cubre los daños o fallas causados por negligencia, abuso o descuido, reparación no autorizada o cualquier otro uso que no esté de acuerdo con la guía del usuario.

BISSELL NO ES RESPONSABLE DE DAÑOS INCIDENTALES O CONSECUENTES DE NINGUNA NATURALEZA RELACIONADOS CON EL USO DE ESTE PRODUCTO. LA RESPONSABILIDAD DE BISSELL NO SERÁ MAYOR QUE EL PRECIO DE COMPRA DEL PRODUCTO.

**Algunos estados no permiten la exclusión ni la limitación de daños consecuentes o incidentales, de modo que la limitación o exclusión arriba mencionada puede no corresponderle.**

## \*EXCEPCIONES Y EXCLUSIONES DE LOS TÉRMINOS DE LA GARANTÍA LIMITADA

ESTA GARANTÍA ES EXCLUSIVA Y REEMPLAZA CUALQUIER OTRA GARANTÍA ORAL O ESCRITA. CUALQUIER GARANTÍA IMPLÍCITA QUE PUEDA SURGIR CONFORME A DERECHO, INCLUYENDO GARANTÍAS IMPLÍCITAS DE APTITUD E IDONIEDAD PARA UN PROPÓSITO EN PARTICULAR, SE LIMITA A LA DURACIÓN DE UN AÑO A PARTIR DE LA FECHA DE COMPRA SEGÚN SE DESCRIBE ARRIBA.

Algunos estados no permiten limitaciones en cuanto a la duración de una garantía implícita de modo que la limitación o exclusión arriba mencionada puede no corresponderle.

**NOTA: Guarde el recibo original de compra. Servirá como comprobante de la fecha de compra en caso de que necesite hacer un reclamo de garantía.**

# Servicio

## Si su producto BISSELL requiere servicio:

Comuníquese con Servicio al Consumidor de BISSELL para ubicar un centro de servicio autorizado de BISSELL en su área.

Si necesita información sobre reparaciones o repuestos, o si tiene preguntas sobre su garantía, comuníquese con el Servicio al Consumidor de BISSELL.

## Sitio web o correo electrónico:

[www.BISSELL.com](http://www.BISSELL.com)

## o llame al

Servicio al consumidor de BISSELL  
1-800-237-7691

Lunes a viernes 8 am-10 pm hora del este  
Sábados 9 am-8 pm hora del este  
Domingos 10 am-7 pm hora del este

## O escriba a:

BISSELL Homecare, Inc.  
PO Box 3606  
Grand Rapids, MI 49501  
ATENCIÓN: Atención al cliente

# ¡Registre su producto hoy mismo!

El registro es fácil, y le ofrece beneficios durante la vida útil de su producto.

## Usted recibirá:

### Puntos de recompensa de BISSELL

Gane puntos automáticamente para descuentos y envío gratis de compras futuras.

### Servicio más rápido

Si nos suministra su información ahora ahorrará tiempo en caso que deba comunicarse con nosotros con preguntas sobre su producto.

### Recordatorios y alertas de apoyo para su producto

Nos comunicaremos con usted con recordatorios y alertas importantes sobre el producto.

### Promociones especiales

Optativo: ¡Registre su correo electrónico y reciba avisos de ofertas, concursos, sugerencias para la limpieza y mucho más!

**¡Visite [www.BISSELL.com/registration](http://www.BISSELL.com/registration) ahora mismo!**

## Servicio al consumidor de BISSELL

Para obtener información sobre reparaciones o piezas de repuesto, o en caso de preguntas sobre la garantía:

### Llame al:

**Servicio al consumidor de BISSELL**  
1-800-237-7691

Lunes a viernes	8 am - 10 pm Hora del este
Sábados	9 am - 8 pm Hora del este
Domingos	10 am - 7 pm Hora del este

### Escriba a:

**BISSELL Homecare, Inc.**  
PO Box 3606  
Grand Rapids MI 49501  
**ATENCIÓN: Atención al cliente**

### Visite el sitio web de BISSELL: [www.BISSELL.com](http://www.BISSELL.com)

Al comunicarse con BISSELL, tenga a mano el número de modelo de la limpiadora.

Anote su número de modelo: \_\_\_\_\_

Anote la fecha de la compra: \_\_\_\_\_

**NOTA: Guarde el recibo original de compra. Servirá como comprobante de la fecha de compra en caso de que necesite hacer un reclamo de garantía. Consulte la Garantía en la página 11 para ver los detalles.**

¡Esperamos impacientemente sus noticias!

Clasifique este producto y háganos saber su opinión  
(a nosotros y a miles de sus amigos más íntimos).

**[www.BISSELL.com](http://www.BISSELL.com)**



©2014 BISSELL Homecare, Inc.  
Grand Rapids, Michigan  
Todos los derechos reservados. Impreso en China  
Número de pieza 160-3744 Rev 03/14  
Visite nuestro sitio web en: [www.bissell.com](http://www.bissell.com)  
Scotchgard es una marca registrada de 3M